

TECHNISCHE DATEN

AB AB AB
09 10 11



FRONTANSICHT

SEITENANSICHT

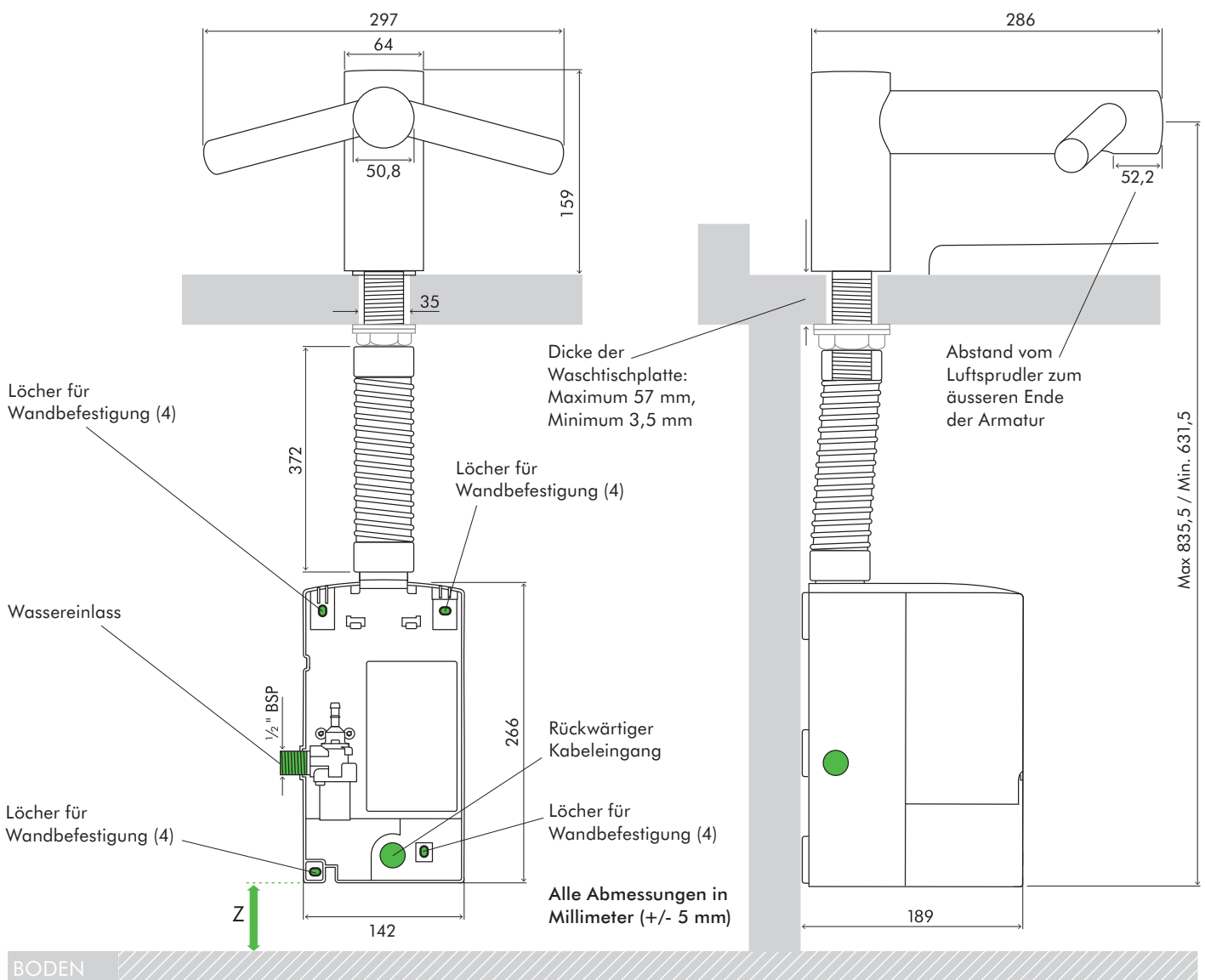

Abmessungen der Armatur

AB09 Höhe 159 mm Breite 297 mm Tiefe 286 mm

Abmessungen des Motorblocks

AB09 Höhe 266 mm Breite 142 mm Tiefe 189 mm

Abstand (Minimum)

Z 100 mm Abstand zum Boden

Kontaktieren Sie uns für weitere Informationen:
0800 807 907
www.dyson.ch

dyson airblade tap

TECHNISCHE DATEN



AB AB AB
09 10 11

FRONTANSICHT

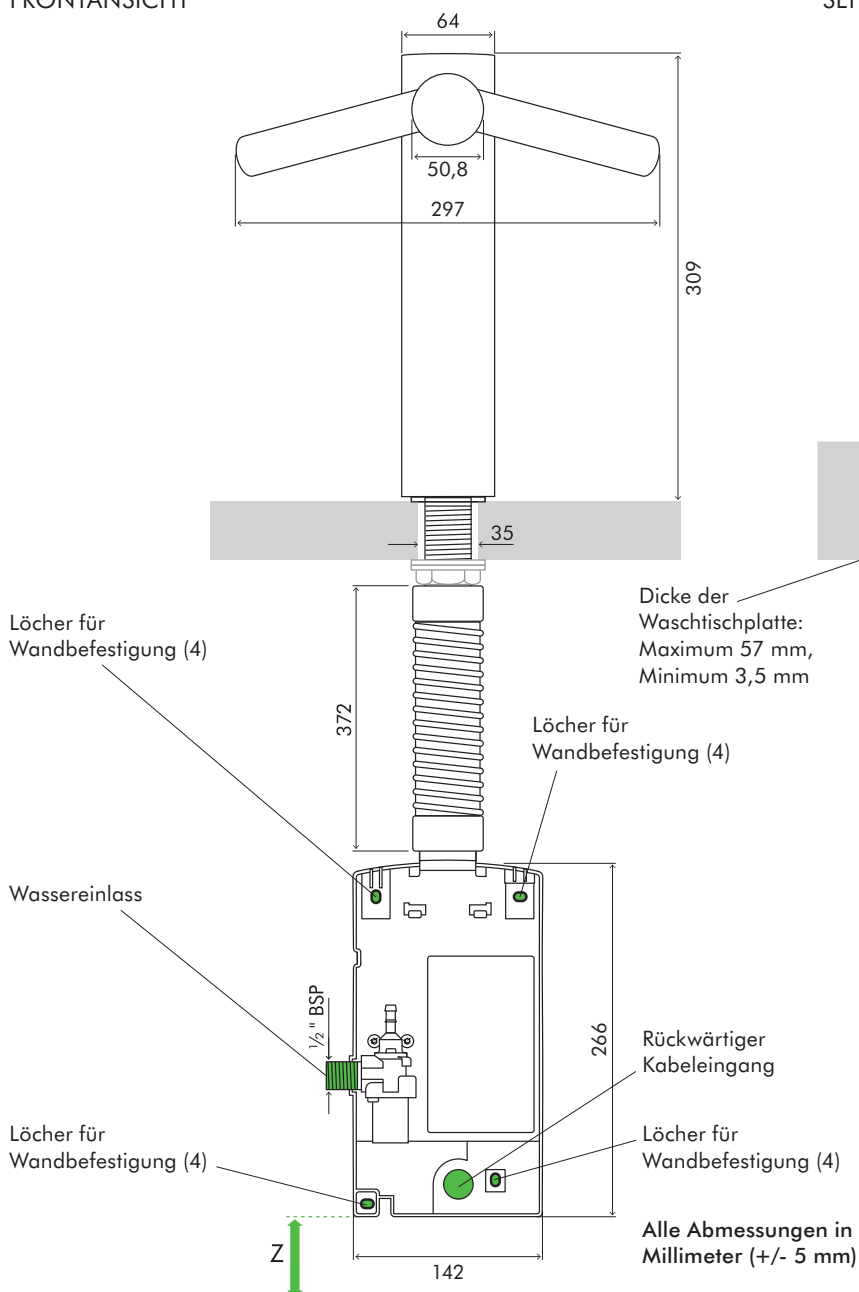

SEITENANSICHT

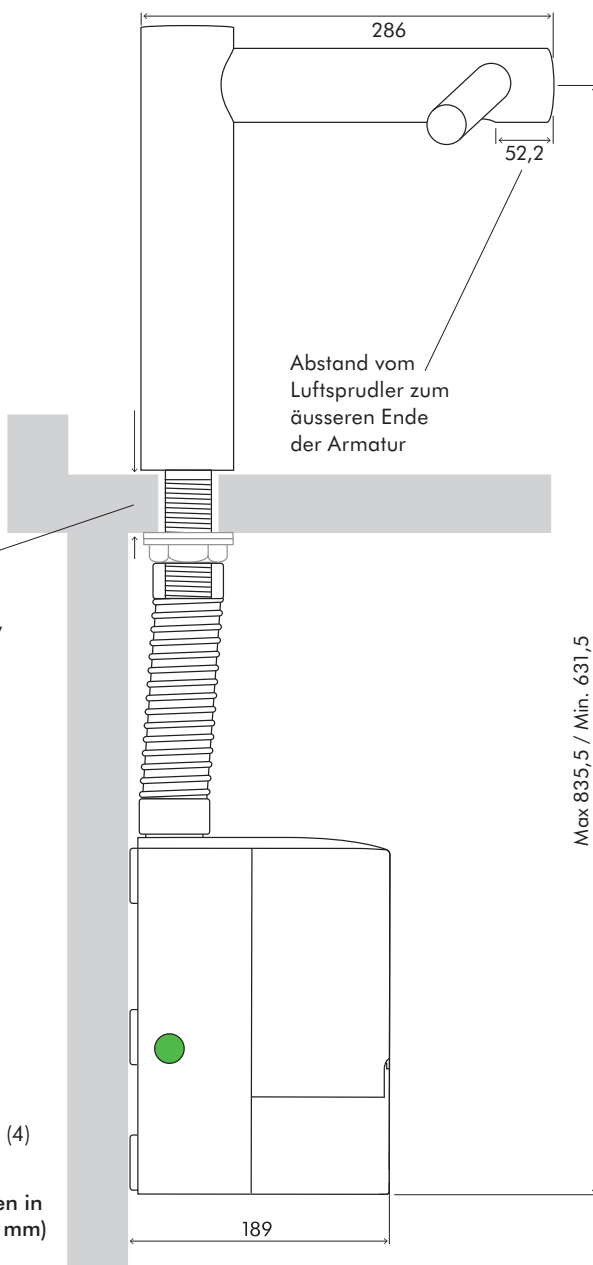

BODEN

Abmessungen der Armatur

AB10 Höhe 309 mm Breite 297 mm Tiefe 286 mm

Abmessungen des Motorblocks

AB10 Höhe 266 mm Breite 142 mm Tiefe 189 mm

Abstand (Minimum)

Z 100 mm Abstand zum Boden

dyson airblade tap

TECHNISCHE DATEN

AB AB AB
09 10 11



SEITENANSICHT

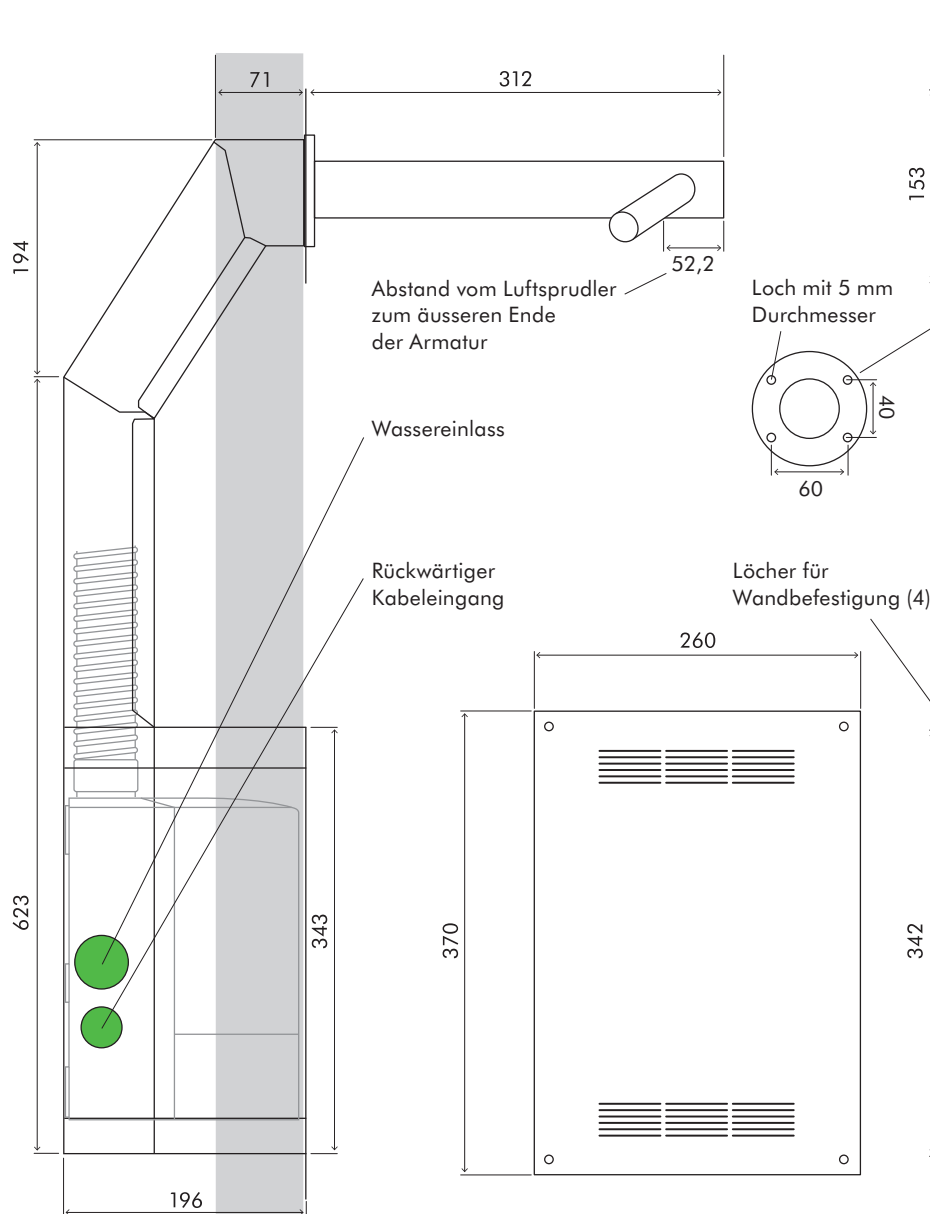

FRONTANSICHT

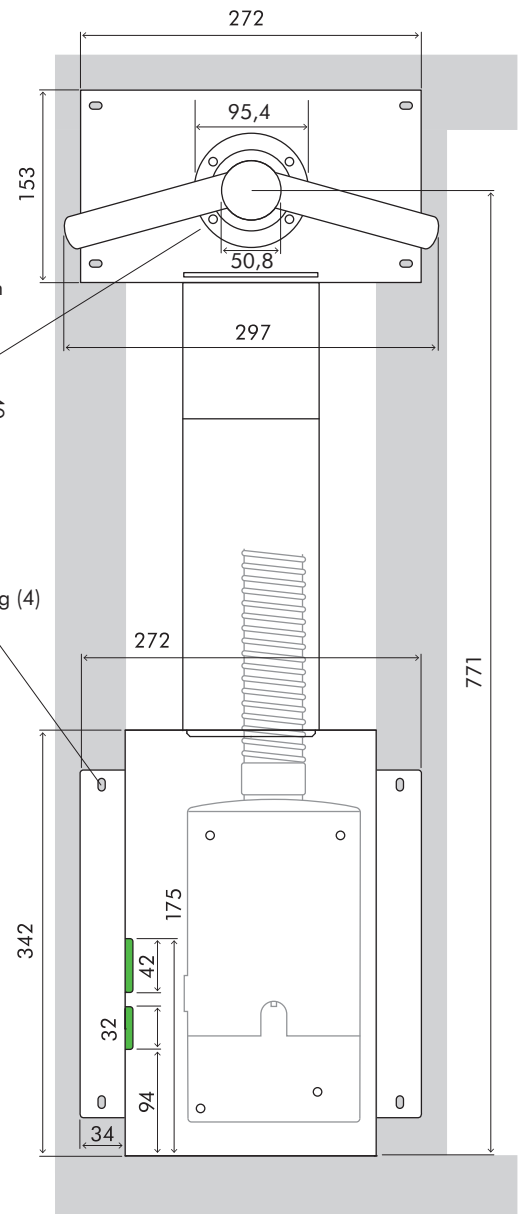

Abmessungen der Armatur

AB11 Länge 312 mm Breite 297 mm

Abmessungen des Motorblocks

AB11 Höhe 266 mm Breite 142 mm Tiefe 189 mm

TECHNISCHE DATEN

AB AB AB
09 10 11



Installation des AB11

Der Dyson Airblade Tap Händetrockner AB11 ist so konzipiert, dass sich der Motor hinter der Ständerwand in einem Metallgehäuse befindet (Metallgehäuse im Lieferumfang enthalten, Abb. 1). Das vertikale Ständerwerk muss so aufgebaut werden, dass das Metallgehäuse dazwischen passt (Abb. 2). Eine der horizontalen Streben des Ständerwerks muss so angebracht werden, a) dass sie das Hauptgewicht des Metallkanals und des Geräts trägt und b) dass sie sich in der korrekten Position für den Wasserhahn befindet.

Um detaillierte Informationen zu erhalten, schauen Sie bitte in die gedruckte Montageanleitung, die jedem Gerät beiliegt. Diese Montageanleitung finden Sie auch auf unserer Website: www.dyson.ch/de-docs

Abb. 1



Abb. 2



Abb. 3

Montage der Gipskartonplatte.

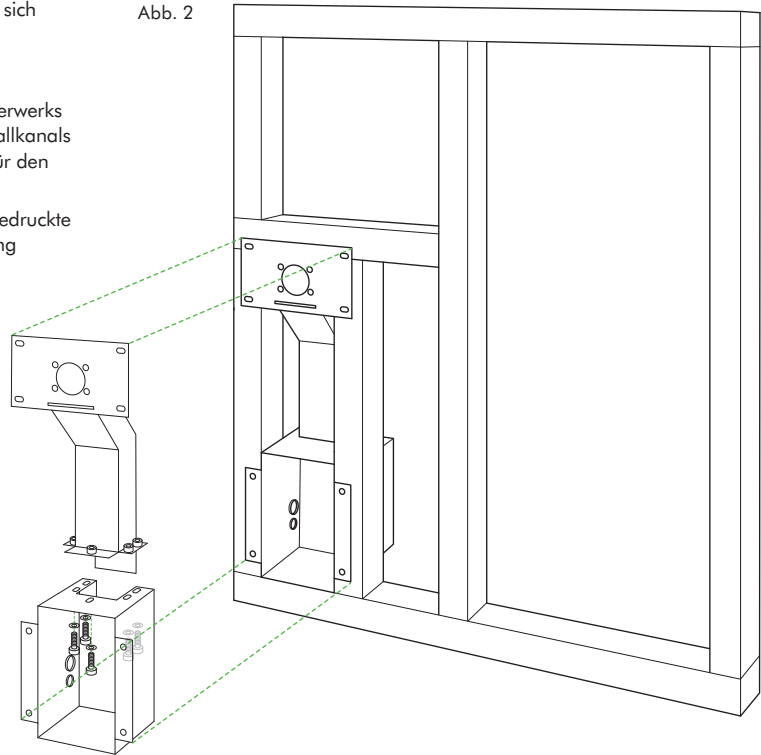

Abb. 4

Montage des Dyson Airblade Tap Händetrockners.

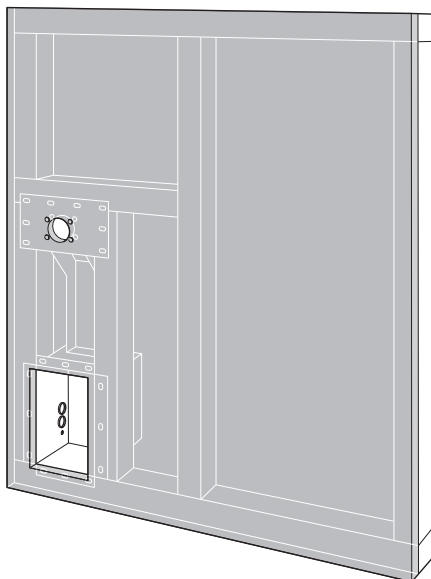
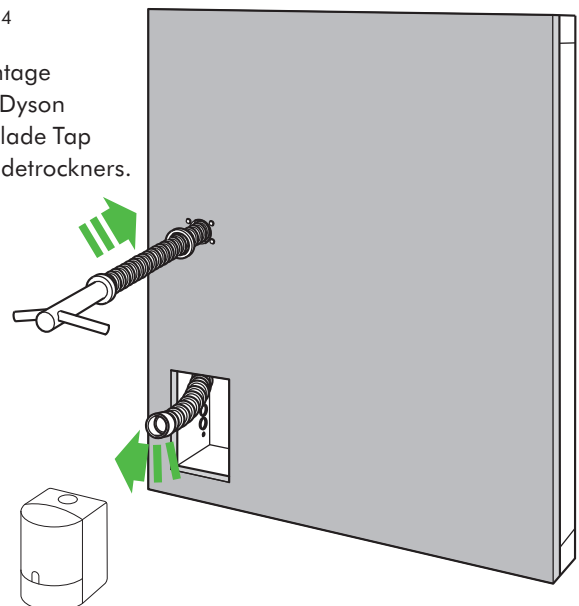

TECHNISCHE DATEN

AB AB AB
09 10 11

Elektrizität

Spannung: 200-253 V, Frequenz: 50 & 60 Hz

Nennleistung: 1 600 W

Motortyp: Dyson Digitaler Motor V4 – Gleichstrommotor ohne Kohlebürsten

Motor: 6 000 Impulse pro Sekunde

Motordrehzahl: 90 000 U/min

Betriebstemperaturbereich: 0° – 40° C

Heizelement: Nicht vorhanden

Standby-Stromverbrauch: Weniger als 0,5 W

Konstruktion

Material der Armatur: Edelstahl (gebürstet)

Material des Motorblocks: Gegossenes ABS (Haupteinheit)

Torx-T15-Schrauben auf der Aussenseite

Wassereintrittsschutz gemäss IP35

Filtration

HEPA-Filter (Glasfaser- und Vlies-Schichten)

Entfernt 99,9 % der Bakterien aus der Luft

Funktion

Berührungsfreie Infrarot-Aktivierung

Trocknungszeit: 12 Sekunden (Messverfahren basiert auf der Methode von Protokoll P335 der National Sanitation Foundation)

Automatische Abschaltung: Nach 30 Sekunden

Luftgeschwindigkeit: 690 km/h

Luftleistung: Bis zu 29 l/s

Installationsort: Maximal 2 000 m ü. M.

Wasserfunktion

Wasserleistung: 4 l/min mit dem vormontierten Luftsprudler.

1,9 l/min mit dem Niedrigfluss Luftsprudler (im Lieferumfang enthalten)

Stromversorgung: Anschluss an das Stromnetz

Regelung der Wassertemperatur: Ein Thermostatmischer wird empfohlen (Nicht im Lieferumfang enthalten)

Benötigter Wasserdruck: 1-8 Bar

Logistik

Seriennummer beginnt mit: AB09 GK6; AB10 GK7; AB11 GK8

Artikelnummer: AB09 301841-01; AB10 301842-01; AB11 301843-01

Gewicht unverpackt: AB09 4,3 kg; AB10 4,6 kg; AB11 9,0 kg

Gewicht verpackt: AB09 5,7 kg; AB10 6,1 kg; AB11 11,4 kg

Abmessungen verpackt: AB09 H 303 × B 284 × T 286 mm

AB10 H 276 × B 437 × T 280 mm; AB11 H 302 × B 610 × T 375 mm

EAN Code: AB09 5025 1550 1699 2;

AB10 5025 1550 1700 5; AB11 5025 1550 1777 7

Washbeckenempfehlungen

Die Dyson Airblade Tap Händetrockner sind mit den meisten Waschbecken kompatibel. Es ist darauf zu achten, dass die Waschbecken nicht mit einem Stopfen verschlossen sind. Einsätze mit integrierten Stopfen sollten nicht verwendet werden (z.B. schwenkbare oder solche, die sich anheben lassen).

Mittels einer speziellen Testmethode haben Dyson Ingenieure das Nutzererlebnis bei einer Vielzahl von Waschbecken in Kombination mit dem Dyson Airblade Tap Händetrockner getestet. Um weitere Informationen zu den empfohlenen Waschbecken zu erhalten, besuchen Sie unsere Website: www.dyson.ch/de-docs

Wir empfehlen, Waschbecken mit den folgenden baulichen Eigenschaften nicht zu verwenden: Waschbecken mit flachem Grundprofil in unmittelbarer Umgebung des Abflusses (innerhalb eines 60 mm Radius). Eine stark gebogene Form sollte ebenso vermieden werden wie eine stark abschüssige Form.

Abmessungen des Waschbeckens: Alle hier aufgeführten Masse beruhen auf internen Dyson Messungen, sofern nicht anders aufgeführt.

Waschbeckenbreite – Minimum: 350 mm

Von vorderer zu hinterer Kante des Waschbeckens – Minimum: 300 mm

Tiefe innerhalb des Waschbeckens – Minimum: 100 mm

Maximale Tiefe innerhalb des Waschbeckens (nur AB10): 200 mm

(Gemäss extern. Messung des Waschbeckens)

Material/Oberfläche des Waschbeckens: Waschbecken mit hoch glänzenden Oberflächen – wie z.B. poliertes Chrom – werden nicht empfohlen.

Waschbecken aus Keramik oder gebürstetem Stahl sind ideal.

Wenn mehrere Dyson Airblade Tap Händetrockner nebeneinander installiert werden, sollte der Abstand zwischen den einzelnen Armaturen mindestens 580 mm betragen.

Garantie

5 Jahre Garantie.

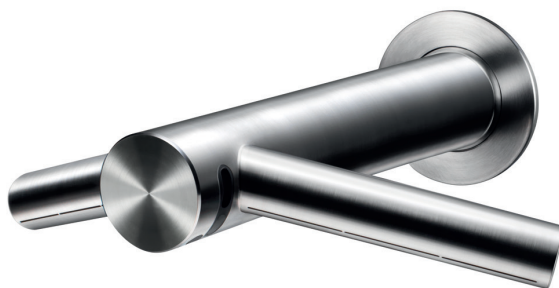

Modelle

AB09 Kurz

AB10 Lang

AB11 Wandmontage



dyson airblade tap

Weitere Dokumente können Sie auf unserer Website herunterladen.

Informationen zur Installation.

Montageanleitung.

Dyson Airblade Tap Händetrockner Broschüre.

Reinigungshinweise.

CAD Zeichnungen.

Installationsvideos.



Das NSF Logo ist ein eingetragenes Markenzeichen der NSF International.
Das Carbon Reduction Label ist eingetragenes Markenzeichen von Carbon Trust.
HACCP International Non-food Certification Mark ist das eingetragene Markenzeichen von HACCP International. HACCP International hat die Dyson Produkte auf Basis ihrer empfohlenen Installations- und Einsatzbedingungen zertifiziert. Das SVGW-Konformitätszeichen Wasser ist eine registrierte Bildmarke des Schweizerischen Vereins des Gas und Wasserfaches SVGW. Zugelassen von Dyson.

Kontaktieren Sie uns für weitere Informationen:

0800 807 907

www.dyson.ch